

SOLARMAX SP

3600SP / 4000SP / 4600SP / 5000SP

Handbuch

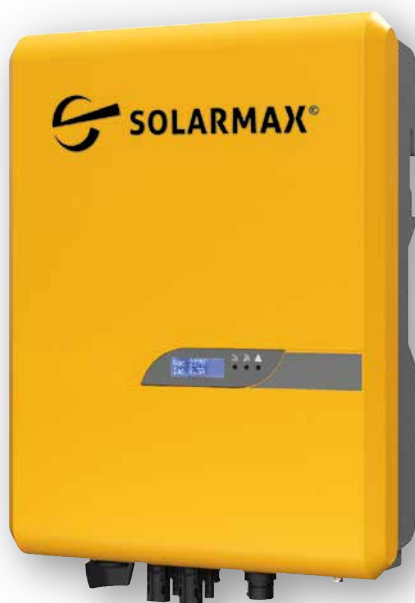



SOLARMAX GmbH
Zur Schönhalde 10
D-89352 Ellzee
E-Mail: info@solarmax.com

© SOLARMAX GmbH 2021

Inhalt

1	Hinweise zur dieser Installationsanleitung	5
1.1	Gültigkeitsbereich	5
1.2	Zielgruppen	5
1.3	Aufbewahrung der Unterlagen	5
1.4	Verwendete Symbole	5
2	Sicherheit	6
2.1	Bestimmungsgemäße Verwendung	6
2.2	Sicherheitshinweise	6
2.3	Verwendete Symbole	7
3	Beschreibung	8
3.1	Identifikation	8
3.2	Funktion	8
3.3	Anzeigen an der Frontseite	9
3.3.1	LED-Anzeigen	9
3.3.2	Display	10
3.4	Anschlüsse an der Unterseite	11
4	Montage	12
4.1	Lieferumfang	12
4.2	Montageort wählen	13
4.3	Wechselrichter montieren	14
5	Elektrischer Anschluss	16
5.1	Sicherheitshinweise	16
5.2	Wechselrichter ans Netz anschließen	16
5.2.1	Integrierte Fehlerstrom-Schutzeinrichtung und Fehlerstrom-Überwachung	16
5.2.2	Vorgehen beim Anschluss	17
5.2.3	Wechselrichter an den PV-Generator anschließen	20
6	Inbetriebnahme	23
7	Konfiguration	24
7.1	Anschließen der WLAN-Antenne	24
7.2	Verbinden des Wechselrichters mit dem WLAN	24
7.3	Konfigurieren des Wechselrichters mit MaxLink	26
8	Störungsbehebung	30
8.1	Maßnahmen zur Störungsbehebung	30
8.2	SOLARMAX Service Center	30
9	Technische Daten	31
10	Entsorgung	32
11	Garantie	33



1 Hinweise zur dieser Installationsanleitung

Diese Gerätedokumentation enthält eine detaillierte Anleitung zur Installation, zum Betrieb, zum Erhalt und zur Problembeseitigung von SOLARMAX Wechselrichtern.

1.1 Gültigkeitsbereich

Diese Installationsanleitung ist gültig für folgende Wechselrichter der SOLARMAX SP-Serie: 3600SP / 4000SP / 4600SP / 5000SP

1.2 Zielgruppen

Die vorliegende Gerätedokumentation richtet sich an den Anlagenbetreiber und an den Installateur der PV-Anlage. Der Anwender ist verpflichtet vor allen Arbeiten am Gerät die Sicherheitshinweise im Handbuch zu lesen um Verletzungen durch Stromschläge aufgrund hoher Spannungen zu vermeiden. Elektrischer Anschluss und Inbetriebnahme dürfen nur von ausgebildeten Elektrofachkräften ausgeführt werden (z.B. Elektroinstallateure, Elektroanlagenmonteure, Elektromechaniker, Industrieelektroniker).

1.3 Aufbewahrung der Unterlagen

Der Anlagenbetreiber muss sicherstellen, dass alle projektrelevanten Unterlagen und Dokumente bei Bedarf für die zuständigen Personen jederzeit zugänglich sind. Bei Verlust des Originaldokuments können Sie jederzeit eine aktuelle Version dieser Installationsanleitung von unserer Website (www.solarmax.com) herunterladen.

1.4 Verwendete Symbole

In dieser Gerätedokumentation werden die folgenden Sicherheitshinweise und allgemeinen Hinweise verwendet.



GEFAHR!

Das Nichtbeachten dieser Sicherheitshinweise kann unmittelbar zu schweren Verletzungen oder zum Tod führen.



WARNUNG!

Das Nichtbeachten dieser Sicherheitshinweise kann zu schweren Verletzungen führen.



ACHTUNG!

Das Nichtbeachten dieser Sicherheitshinweise kann zu leichten oder mittleren Verletzungen führen.

**ACHTUNG!**

Das Nichtbeachten dieser Sicherheitshinweise kann zu Sachschäden führen.

**Hinweis**

Hinweise geben erweiterte Information oder erleichtern den Betrieb des Wechselrichters.

2 Sicherheit

2.1 Bestimmungsgemäße Verwendung

Die Wechselrichter der SOLARMAX SP-Serie sind ausschließlich für die Umwandlung des von PV-Modulen erzeugten Gleichstroms in netzkonformen Wechselstrom vorgesehen. Jede andere Verwendung, insbesondere die Umwandlung von Gleichstrom aus Batterien oder anderen Speicherelementen in Wechselstrom, ist nicht zulässig.

Die Wechselrichter der SP-Serie dürfen nur an PV-Generatoren der Schutzklasse II angeschlossen werden.

2.2 Sicherheitshinweise

**GEFAHR!****Lebensgefahr durch Stromschlag!**

Bei Tageslicht liefert der PV-Generator eine gefährlich hohe Gleichspannung an den Wechselrichter.

- Stellen Sie sicher, dass alle elektrischen Zuleitungen zum Wechselrichter spannungsfrei sind, bevor Sie mit Arbeiten am Wechselrichter oder an den Zuleitungen beginnen.

**GEFAHR!****Lebensgefahr durch Stromschlag!**

Komponenten im Wechselrichter stehen unter gefährlich hoher Spannung.

- Öffnen Sie nie den Wechselrichter während er sich im Betrieb befindet.

**WARNUNG!****Verletzungsgefahr durch Lichtbogen!**

Beim Herausziehen der DC-Stecker unter Last können gefährliche Lichtbögen entstehen.

- Schalten Sie den DC-Trennschalter am Wechselrichter aus, bevor Sie die DC-Stecker herausziehen.



WARNUNG!
Brandgefahr aufgrund unsachgemäßer Reparatur!

- Der Wechselrichter enthält keine auswechselbaren Bauteile. Defekte Wechselrichter sind zur Reparatur an das SOLARMAX Service Center zurückzusenden oder gemäß den Anweisungen in diesem Handbuch zu entsorgen.



ACHTUNG!
Der Wechselrichter kann im Betrieb sehr heiß werden.

- Berühren Sie nicht die Kühlrippen oder die Seitenwände des Wechselrichters, während er sich im Betrieb befindet oder kurz danach.

de

2.3 Verwendete Symbole

Folgende Symbole befinden sich auf dem Schaltnetzteil des Gerätes:

Symbol	Beschreibung
	Lebensgefahr durch hohe Spannungen! - Nur qualifiziertes Elektrofachpersonal darf Arbeiten am Wechselrichter ausführen. Das Nichtbeachten der Sicherheitshinweise kann zu ernsthaften Verletzungen führen.
	Achtung - Heiße Oberflächen!
	Lebensgefahr durch hohe Spannungen im Wechselrichter! - Schalten Sie den Wechselrichter spannungsfrei. Warten Sie anschließend 10 Minuten, bevor Sie den Wechselrichter öffnen.
	Nur qualifiziertes Elektrofachpersonal darf Arbeiten am Wechselrichter ausführen.
	Betriebsanweisungen - Bitte lesen und befolgen Sie die dem Wechselrichter beigelegten Anweisungen. Entfernen Sie keine Symbole am Wechselrichter. Ersetzen Sie beschädigte Symbole.
	CE-Kennzeichnung - Bestätigt Konformität mit EU-Richtlinien für elektromagnetische Verträglichkeit und elektrische Sicherheit.
	Entsorgen Sie den Wechselrichter und die Zubehörkomponenten nicht über den Hausmüll.
	Der Wechselrichter darf nicht geöffnet werden, es dürfen keine Änderungen vorgenommen werden oder das Gehäuse mutwillig beschädigt werden. In diesen Fällen übernimmt SOLARMAX keine Haftung für Personen oder Gegenstände.

3 Beschreibung

3.1 Identifikation

Der Wechselrichter kann anhand der Angaben auf dem Typenschild identifiziert werden. Das Typenschild befindet an der rechten Seite des Wechselrichters. Das folgende Bild zeigt das Typenschild des SM 4600 SP.



Abb. 1: Typenschild des SOLARMAX 4600SP

3.2 Funktion

Die Wechselrichter der SOLARMAX SP-Serie erfüllen folgende Voraussetzungen um einen hohen Wirkungsgrad und eine hohe Ausfallsicherheit zu gewährleisten:

- Großer Eingangsspannungsbereich, der eine flexible Konfiguration des PV Generator möglich macht.
- Großer MPPT-Betriebsbereich, der einen hohen Energieertrag auch bei weniger guten Wetterbedingungen gewährleistet.
- Die hohe MPP-Genauigkeit und der gute Wirkungsgrad der Leistungselektronik minimieren Verluste im Betrieb.

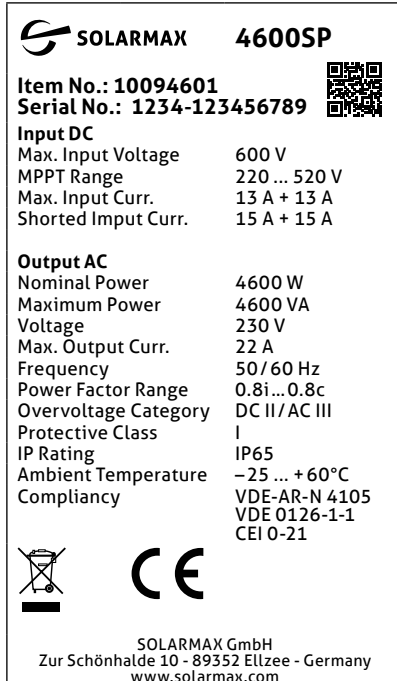
Zusätzlich enthalten die Wechselrichter der SP-Serie die folgenden Schutzvorrichtungen:

- Interner Überspannungsschutz
- Überwachung der DC-Trennung
- Kurzschlusssicherung
- Netzüberwachung
- Fehlerstromüberwachung und -schutz
- DC-Stromüberwachung und -schutz
- Integrierter DC-Trennschalter
- Verpolungsschutz

3.3 Anzeigen an der Frontseite

3.3.1 LED-Anzeigen



Abb. 2: LED-Anzeigen an der Vorderseite des SP-B

LED	Bezeichnung	Zustand	Beschreibung
1	Netzanzeige	Blinken	Keine Netzspannung vorhanden oder abgeschaltet. Es ist nicht möglich den Wechselrichter mit dem Netz zu verbinden.
		AN/ alle 30 s blinkend	Normaler Betrieb. Die LED ist AN, aber alle 30 s blinkt sie nach festgelegten Regeln, die den Vergleich des Leistungspiegels mit der Nennleistung, wie unten beschrieben, abbilden. 1 mal blinken = <20 % der Nennleistung 2 mal blinken = 20 % bis 40 % der Nennleistung 3 mal blinken = 40 % bis 60 % der Nennleistung 4 mal blinken = 60 % bis 80 % der Nennleistung 5 mal blinken = 80 % bis 100 % der Nennleistung
2	Kommunikationsanzeige	Blinken	Aktive Datenkommunikation
		AUS	Keine Kommunikation
3	Alarmanzeige	AN/Blinken	Eine Alarmmeldung liegt vor. Eine detaillierte Beschreibung finden Sie in unten stehender Tabelle.
		AUS	Kein Alarm

In unten stehender Tabelle erhalten Sie ein Übersicht über die verschiedenen LED-Anzeigen und deren Bedeutung:

Bezeichnung	Netzanzeige	Kommunikationsanzeige	Alarmanzeige
Zu hoher Fehlerstrom	○	○	●
Fehler am Wechselrichter Relais	●	○	●
Fehler am Isolationswiderstand	★	○	●
Zu hoher HTC Fehlerstrom	○	●	●
Interner Kommunikationsfehler	★	●	●
Boosterfehler	○	★	●
Fehler am EEPROM	★	★	●
Flash Programmierung	●	●	●
Andere Alarmer	◉	◉	★

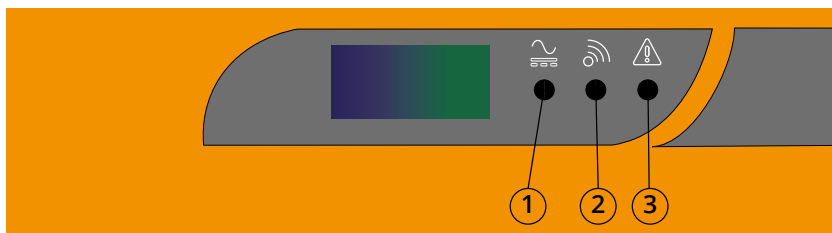
Legende:

- LED AN ○ LED AUS ★ Blinken ◉ Status wird beibehalten

3.3.2 Display

Normalbetrieb

Die SP-Geräte sind mit einer zweizeiligen LCD-Anzeige ausgestattet. Über die LCD-Anzeige werden die von der PV-Anlage aktuell erzeugten Kenngrößen rollierend angezeigt.

Störungen

Bei Störungen werden im Display folgende Alarm-Codes angezeigt:

Code	Bedeutung	Beschreibung
A00	Zu hohe Netzspannung	Die Netzspannung überschreitet den erlaubten Spannungsbereich
A01	Zu niedrige Netzspannung	Die Netzspannung unterschreitet den erlaubten Spannungsbereich
A02	Kein Netz	Die Netzspannung ist 0 V
A03	Zu hohe Netzfrequenz	Die Netzfrequenz überschreitet den erlaubten Frequenzbereich
A04	Zu niedrige Netzfrequenz	Die Netzfrequenz unterschreitet den erlaubten Frequenzbereich
A06	Schwankendes Netz	Die Schwankungen der Netzspannung sind so hoch, dass sie außerhalb des erlaubten Spannungsbereichs liegen.
B00	Zu hohe PV Spannung	Die PV-Spannung überschreitet den erlaubten Spannungsbereich
B01	Isolierwiderstand fehlerhaft	Der Isolierwiderstand gegen Erde ist beim Starten des Wechselrichters zu gering.

Code	Bedeutung	Beschreibung
B02	Zu hoher Fehlerstrom	Der Isolierwiderstand gegen Erde an der Eingangsseite wird während des Wechselrichterbetriebs geringer.
B03	PV-String fehlerhaft	Die PV-Strings sind beschädigt.
B04	Zu niedrige PV-Spannung	Die Eingangsspannung der PV-Module liegt unter dem vorgegeben Wert für den Geräteschutz
B05	Zu schwache Einstrahlung	Die Leistung der PV-Module ist geringer als die geringste Betriebsleistung
B07	PV-Polarität vertauscht	Die Pole der PV-Strings sind mit vertauschter Polarität angeschlossen.

de

3.4 Anschlüsse an der Unterseite



Abb. 3: Anschlüsse an der Unterseite des SP-Gerätes

Position	Beschreibung
1	Lüftungsmembran
2	DC-Trennschalter
3	PV String-Anschlüsse
4	AC Anschluss
5	Einschub für Kommunikationszubehör
6	Anschluss für den Schutzleiter

4 Montage

4.1 Lieferumfang

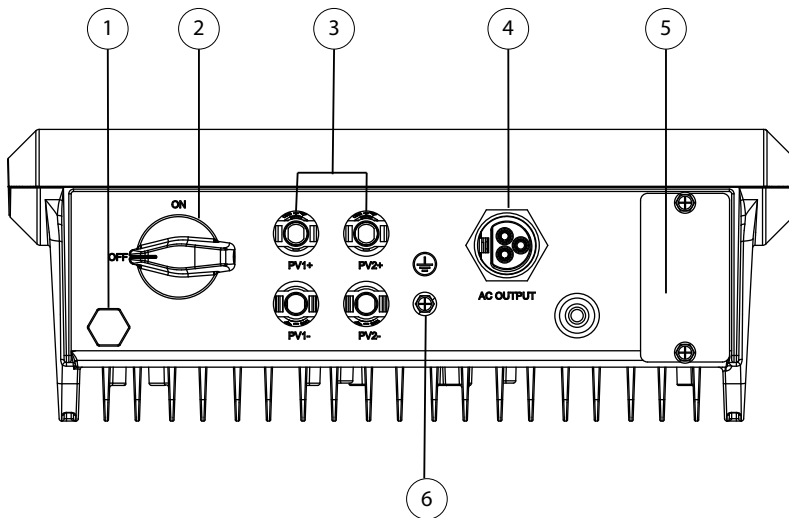
Überprüfen Sie bei Lieferung die Verpackung und melden Sie alle Schäden, die den Inhalt der Verpackung betreffen könnten.

Überprüfen Sie nach dem Öffnen der Verpackung, ob alle unten aufgelisteten Teile im Lieferumfang enthalten sind und ob der Wechselrichter sichtbare Schäden aufweist.

Kontaktieren Sie Ihren Händler falls Teile nicht im Lieferumfang enthalten sind oder Schäden aufweisen.



Abb. 4: Lieferumfang des SP-Gerätes

Komponente	Anzahl	Beschreibung
A	1	Wechselrichter mit separater WLAN-Antenne
B	1 Paar	DC-Steckverbinder
C	1	AC-Steckverbinder
D	1	Montageplatte
E	3	Schrauben und Dübel
F	2	Innensechskantschrauben
G	1	Dieses Handbuch
H	1	Hilfswerkzeug zum Trennen des PV-Steckanschlusses

4.2 Montageort wählen

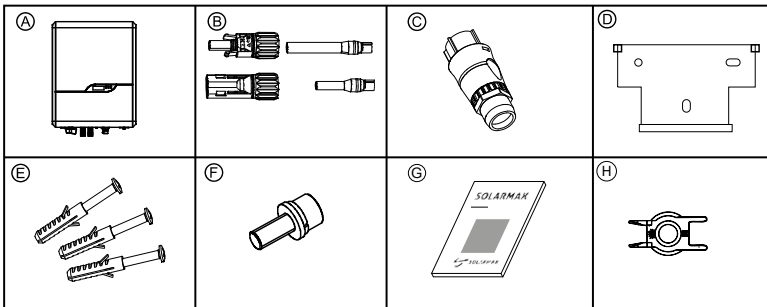

GEFAHR!

Lebensgefahr durch Feuer oder Explosion!

Beim Wechselrichter handelt es sich um ein elektrisches Gerät mit Wärmeentwicklung und der Möglichkeit zur Funkenbildung.

- Montieren Sie den Wechselrichter in einer Umgebung frei von feuergefährlichen Gasen und Flüssigkeiten.
- Installieren Sie den Wechselrichter nicht in der Nähe von brennbaren Materialien. Der Montageuntergrund muss feuerfest sein.
- Berücksichtigen Sie die lokalen Brandschutzrichtlinien

Wählen Sie den Montageort nach folgenden Kriterien aus:

- Wählen Sie einen trockenen, gegen Wasser und Schnee geschützten Montageort.
- Montieren Sie den Wechselrichter an einer frei zugänglichen Stelle, damit Servicearbeiten leicht durchführbar sind.
- Setzen Sie den Wechselrichter nicht direkter Sonneneinstrahlung aus.
- Montieren Sie keine Wechselrichter übereinander. Das könnte die Kühlung einschränken.
- Die Umgebungstemperatur am Montageort muss zwischen -25°C und 60°C liegen.
- Stellen Sie eine gute Luftzirkulation am Montageort sicher. Schlechte Luftzirkulation verringert die Leistung und Lebensdauer der Komponenten im Inneren des Gerätes.
- Halten Sie bei der Montage folgende Mindestabstände ein.



Abb. 5: Mindestabstände zum SP-Gerät bei Montage

- Montieren Sie den Wechselrichter in senkrechter Position. Ein Kippen nach hinten von maximal 15° ist ebenfalls möglich.

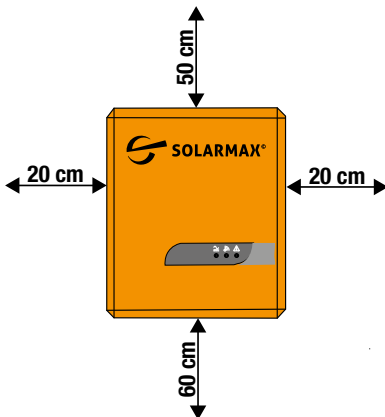

Abb. 6: Montageposition des SP-Gerätes

- Stellen Sie sicher, dass der Montageuntergrund eine so hohe Tragfähigkeit hat, damit er das Gewicht des Wechselrichters tragen kann.

4.3 Wechselrichter montieren

Der Wechselrichter wird mit Hilfe einer Montageplatte an der Wand befestigt. Die Montageschiene und das Befestigungsmaterial sind im Lieferumfang enthalten.

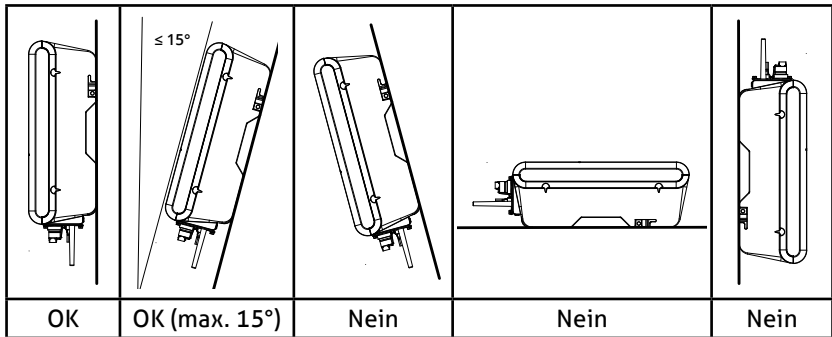
1. Verwenden Sie die Montageplatte als Bohrschablone.
2. Richten Sie die Montageplatte mit einer Wasserwaage horizontal aus.
3. Markieren Sie die drei Bohrlöcher.



Abb. 7: Befestigen der Montageplatte an der Wand

4. Bohren Sie die Bohrlöcher und stecken Sie anschließend die Dübel in die Bohrlöcher.
5. Befestigen Sie die Montageplatte mit den mitgelieferten Schrauben.
6. Montieren Sie nun den Wechselrichter mit den Schlitten seitlich der Kühlrippen an die entsprechenden Haken der Montageplatte.
7. Sichern Sie den Wechselrichter beidseitig mit den mitgelieferten Schrauben (s.u.).

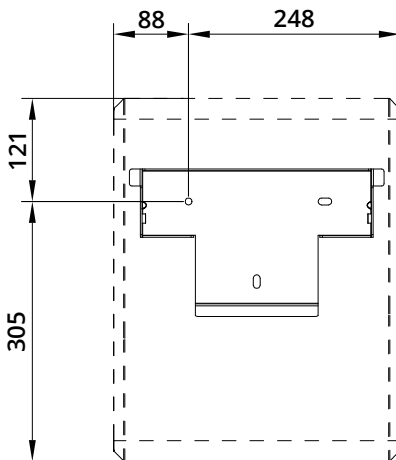

Abb. 8: Befestigen des SP-Gerätes an der Montageplatte

8. Stellen Sie sicher, dass der Wechselrichter gut an der Montagewand befestigt ist.

5 Elektrischer Anschluss

5.1 Sicherheitshinweise

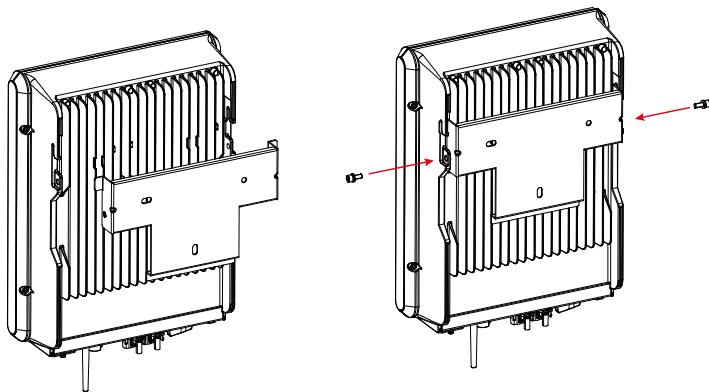

GEFAHR!

Lebensgefahr durch Stromschlag!

Bei Tageslicht liefert der PV-Generator eine gefährlich hohe Gleichspannung an den Wechselrichter.

- Beachten Sie alle gültigen Richtlinien und Vorschriften zur Sicherheit und Vorbeugung.
- Der Wechselrichter wird direkt mit einem PV-Generator verbunden. Der Anschluss des Wechselrichters darf nur von qualifiziertem Personal ausgeführt werden. Es müssen die nationalen Richtlinien und Vorschriften beachtet werden.



Hinweis

Befolgen Sie die Anweisungen und Vorschriften für den elektrischen Anschluss, besonders die Abschnitte zu Leitungen, Sicherungen und dem Anschluss des Schutzleiters.

5.2 Wechselrichter ans Netz anschließen

5.2.1 Integrierte Fehlerstrom-Schutzeinrichtung und Fehlerstrom-Überwachung

Die Wechselrichter der SP-Serie sind mit einer allstromsensitiven Fehlerstromüberwachungseinheit (RCMU) nach VDE 0126-1-1 ausgestattet. Der Sensor misst den aktuellen Strom und vergleicht ihn mit dem voreingestellten Wert. Übersteigt der gemessene Fehlerstrom den voreingestellten Wert, so wird der Wechselrichter automatisch vom Netz getrennt.

Falls Sie einen externen RCD-Trennschalter anschließen wollen, verwenden Sie einen Trennschalter vom Typ A mit einer Fehlerstromrate von mindestens 100 mA (300 mA für PV-Anlagen mit hohen Verlust-Kapazitäten).

5.2.2 Vorgehen beim Anschluss

AC-Anschluss



Hinweis

Verwenden Sie ein Kupferkabel mit einem Außendurchmesser von 14 ... 20 mm² (Leiter 4 ... 6 mm²). Verwenden Sie nur flexible Leiter.

1. Entfernen Sie auf einer Länge von 40 mm (Y) die Isolierung. Entfernen Sie für jeden Leiter einzeln (N, L, PE) die Isolierung auf einer Länge von ungefähr 10 ... 15 mm (X).



Abb. 9: Entfernen der Isolierung des AC-Kabels

2. Quetschen Sie Aderendhülsen an die Leitungen.

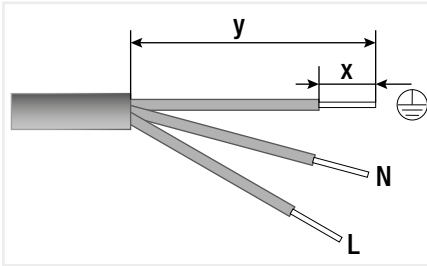

Abb. 10: Anbringen der Aderendhülsen an das AC-Kabel

3. Überprüfen Sie ob alle Teile des AC-Steckverbinders vorhanden und in gutem Zustand sind. Führen Sie die AC-Zuleitung durch die Kabelverschraubung zu den AC-Anschlussklemmen.
4. Verbinden Sie die einzelnen Kabel PE, N und L mit den entsprechenden Steckanschlüssen des AC-Steckverbinders.

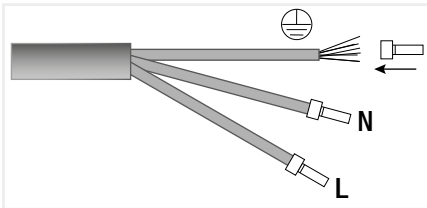

Abb. 11: Verbinden des AC-Kabels mit dem AC-Stecker

5. Schieben Sie die Abdeckung des AC-Steckverbinder über den AC-Steckverbinder und ziehen Sie das Kabel nach hinten bis die seitlichen Laschen mit einem Klick einrasten.
6. Fixieren Sie das Kabel mit der Kabelverschraubung. Überprüfen Sie die Kabelzugentlastung.
7. Stecken Sie den AC-Stecker in den AC-Steckeranschluss des Wechselrichters bis die seitlichen Verriegelungslaschen mit einem Klick einrasten.

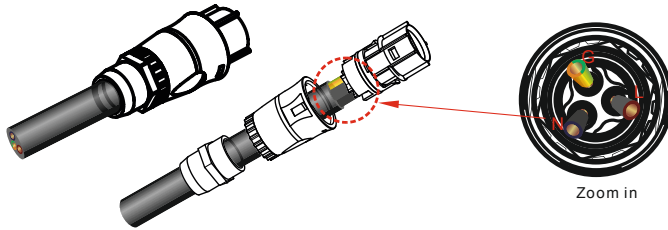

Abb. 12: Anschluss des AC-Kabels an das SP-Gerät

8. Um den AC-Stecker wieder zu entfernen, verwenden Sie einen Schraubenzieher um auf die seitlichen Verriegelungslaschen zu drücken und die Steckverbindung zu entriegeln, während Sie ihn aus dem Wechselrichter herausziehen.

Anschluss des Schutzleiters

Schließen Sie den externen Schutzleiter wie in der nachfolgenden Grafik an:

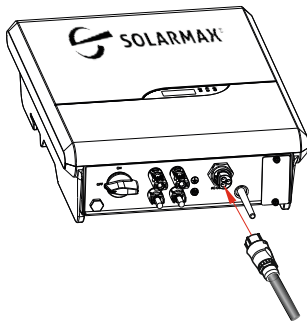

Abb. 13: Anschluss des externen Schutzleiters



ACHTUNG!

Der externe Schutzleiter kann nicht durch den Schutzleiter im AC-Stecker ersetzt werden. Stellen Sie sicher, dass beide Schutzleiter vorhanden und angeschlossen sind, ansonsten erlischt die Garantie aufgrund fehlerhafter elektrischer Anschlüsse.

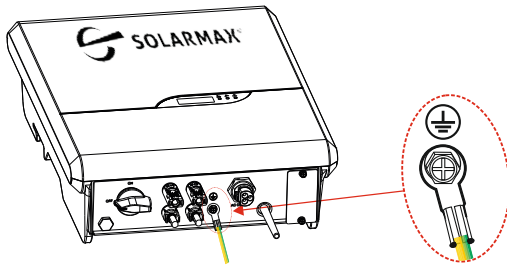
5.2.3 Wechselrichter an den PV-Generator anschließen



GEFAHR!

Lebensgefahr durch Stromschlag!

Bei Tageslicht liefert der PV-Generator eine gefährlich hohe Gleichspannung an den Wechselrichter.

- Komponenten im Wechselrichter stehen unter gefährlich hoher Spannung. Beim Herausziehen oder Verbinden der DC-Stecker unter Last können gefährliche Lichtbögen entstehen. Schalten Sie den DC-Trennschalter am Wechselrichter aus, bevor Sie die DC-Stecker verbinden oder herausziehen.



GEFAHR!

Lebensgefahr durch Stromschlag!

Komponenten im Wechselrichter stehen unter gefährlich hoher Spannung.

- Schalten Sie den Wechselrichter vollständig spannungsfrei, bevor Sie Installationsarbeiten ausführen.
- Nach der Freischaltung verbleiben während ca. 10 Minuten hohe Restspannungen im Wechselrichter. Warten Sie 10 Minuten nach der Freischaltung, bevor Sie Arbeiten am Geräte ausführen.
- Verbinden Sie den PV-Generator-Anschluss nicht mit dem Erdanschluss. Stellen Sie sicher, dass die Plus- und Minuspole potentialfrei gegen Erde sind.

Der Wechselrichter ist mit zwei MPP-Trackern ausgestattet, die folgende Eigenschaften aufweisen:

Wechselrichtertyp	Max. DC-Spannung	Max. DC-Strom MPP1 / MPP2
3600SP	600 V	26 A (2 x 13 A)
4000SP	600 V	26 A (2 x 13 A)
4600SP	600 V	26 A (2 x 13 A)
5000SP	600 V	26 A (2 x 13 A)



ACHTUNG!

Überschreiten Sie niemals die maximal angegebenen Werte in obenstehender Tabelle für jegliche Umgebungsbedingungen.

Stellen Sie sicher, dass die geeigneten Anschlusskabel für den Anschluss des Wechselrichters an den PV-Generator verwendet werden. NICHT unterstützt werden PVC- oder H07RN-F nicht-verzinnte Kabel.

Die Kabel des PV-Generators müssen mit einem Amphenol H4 Stecker ausgestattet sein passend zum Anschluss am Wechselrichter.

Werden andere Stecker-Typen oder Montage-Werkzeuge oder auch anderes Vorgehen angewandt, so kann die Sicherheit und die technische Leistung nicht gewährleistet werden.

Folgende Steckertypen sollten verwendet werden:

- Pluspol-Stecker, weiblich (+): PVKBT4/6I-UR (Amphenol H4CFC4 S)



Abb. 14: Pluspol-Stecker mit Steckerkontakt

- Minuspol-Stecker (-), männlich: PVKST4/6I-UR (Amphenol H4CMC4 S)



Abb. 15: Minuspol-Buchse mit Buchsenkontakt

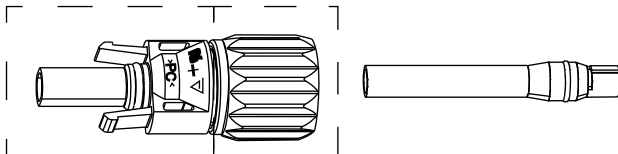

GEFAHR!
Lebensgefahr durch Stromschlag!

- Vor der Montage der DC-Stecker müssen die DC-Leitungen spannungsfrei sein!

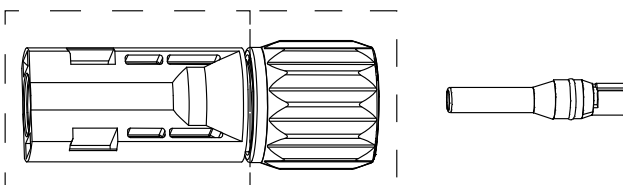
Führen Sie folgende Schritte aus um die PV-Kabel zu konfektionieren:

1. Entfernen Sie auf einer Länge von 8 ... 10 mm die Kabelummantelung. Verpressen Sie das Kabel mit dem Buchsen-/Steckerkontakt mit Hilfe einer dafür vorgesehenen Quetschzange. Beachten Sie die korrekte Polarität (siehe Abbildung unten):
 - Das rote Kabel muss mit dem Pluspol-Stecker, weiblich verbunden werden
 - Das schwarze Kabel muss mit dem Minuspol-Stecker, männlich verbunden werden.

Buchsenkontakt (Pluspol)



8~10mm



Steckerkontakt (Minuspol)



Abb. 16: Verbinden der Kabeladern mit den Kontakten der Stecker

2. Schieben Sie die konfektionierten Kontakte in das Plastikgehäuse des Steckers ein bis die Kontakte mit einem „klick“ einrasten.



Abb. 17: Verbinden der Kontakte mit dem PVC-Gehäuse des Steckers

3. Fixieren Sie das Kabel mit der Kabelverschraubung mit Hilfe eines passenden Schlüssels (s.u.).

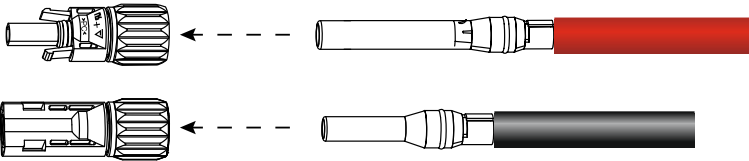

Abb. 18: Fixieren des Kabels mit der Kabelverschraubung

4. Überprüfen Sie mit einem Spannungsmessgerät mit passendem Messbereich, ob die Polarität und die DC-Spannungswerte korrekt sind.

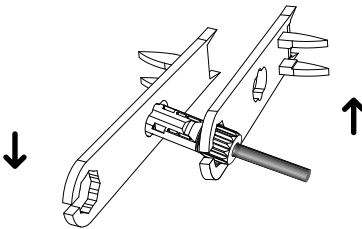

Abb. 19: Überprüfen der DC-Spannungswerte

- Schieben Sie nun die konfektionierten PV-Kabel in die Steckanschlüsse an der Unterseite des Wechselrichters (PV+, PV-) bis sie mit einem „klick“ einrasten.

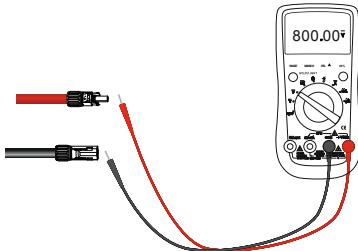

Abb. 20: Anschluss der konfektionierten Kabel an das SP-Gerät

6 Inbetriebnahme

Befolgen Sie folgende Schritte um den Wechselrichter in Betrieb zu nehmen:

- Schalten Sie den DC-Trennschalter an der Unterseite des Wechselrichters ein.
- Schalten Sie den externen Schalter der AC-Zuleitung, die den Wechselrichter mit dem Netz verbindet, ein.
- Überprüfen Sie die LED-Anzeige an der Vorderseite des Wechselrichters. Überprüfen Sie die Bedeutung der LED-Anzeigen mit Hilfe der Tabelle in [Abschnitt 3.3](#).

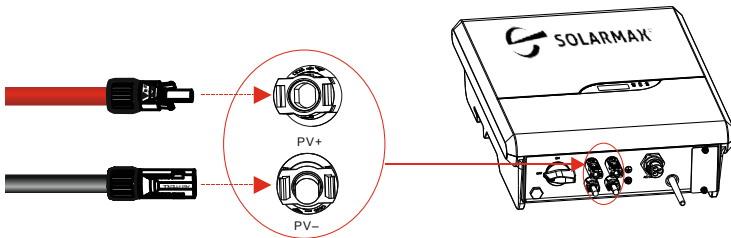
Wenn die LED-Anzeige eine erfolgreiche Netzverbindung signalisiert, ist der Wechselrichter verbunden und betriebsbereit.

Um den Wechselrichter außer Betrieb zu nehmen führen sie folgende Schritte aus:

- Schalten Sie den externen Schalter der AC-Zuleitungen aus.
- Schalten Sie den DC-Trennschalter an der Unterseite des Wechselrichters aus.



GEFAHR!

Lebensgefahr durch Stromschlag!

Komponenten im Wechselrichter stehen unter gefährlich hoher Spannung.

- Nach der Freischaltung verbleiben während ca. 10 Minuten hohe Restspannungen im Wechselrichter. Warten Sie 10 Minuten nach der Freischaltung, bevor Sie Arbeiten am Geräte ausführen.

7 Konfiguration

7.1 Anschließen der WLAN-Antenne

Der Wechselrichter muss für das Land konfiguriert werden, in dem er installiert wird. Dazu muss eine Kommunikationsverbindung hergestellt werden. Diese Kommunikationsverbindung muss ebenfalls hergestellt werden, um Parameter des Wechselrichters zu ändern. Laden Sie dazu auf ihr mobiles Gerät die MaxLink-App herunter. Die MaxLink-App ist für Android-Systeme im PlayStore und für iOS-Systeme im Apple Store erhältlich. Die Kommunikationsverbindung zur Konfiguration findet über WLAN statt.



Hinweis

Stellen Sie sicher, dass die WLAN-Antenne richtig an der Unterseite des Wechselrichters angebracht wurde. Ohne die WLAN-Antenne ist das WLAN-Signal schwächer, was zu Verbindungsstörungen oder -unterbrechungen führen kann.



Abb. 21: Anschluss der WLAN-Antenne

7.2 Verbinden des Wechselrichters mit dem WLAN

Sobald der Wechselrichter eingeschaltet wird, generiert er einen lokalen WLAN-Netzwerk-Access Point.

Jedes mobile Gerät (Smartphon, Tablet) kann sich dann mit dem WLAN-Access Point verbinden. Die Bezeichnung des WLAN-Netzwerkes (SSID Nummer) setzt sich aus der Typ-Bezeichnung und der Seriennummer des Wechselrichters zusammen, wie z.B. "4600SP_1002-150820411". Die Verbindung ist passwortgeschützt. Das Passwort lautet „12345678“.

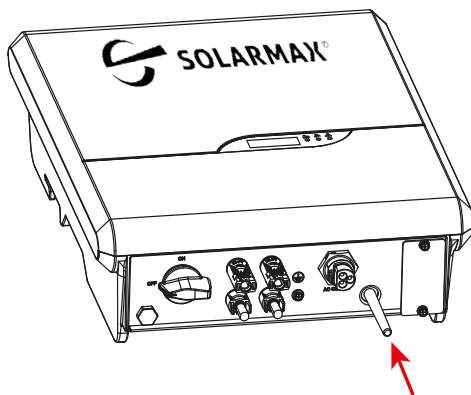
Führen Sie folgende Punkte aus, um eine Kommunikationsverbindung ihres mobilen Gerätes mit dem Wechselrichter herzustellen:

1. Verbinden Sie ihr mobiles Gerät mit dem WLAN-Access Point des Wechselrichters. Wählen Sie dazu auf ihrem mobilen Gerät „Einstellungen-->WLAN“.
2. Ist das mobile Gerät mit dem WLAN-Access Point verbunden, starten Sie die MaxLink-App. Klicken Sie auf die Schaltfläche "Verbindung zum Wechselrichter herstellen" (siehe [Abb. 22](#)). Eine Liste aller verfügbaren Wechselrichter erscheint.
3. Wählen Sie den gewünschten Wechselrichter aus und bestätigen Sie Ihre Auswahl durch einen Klick.



Abb. 22: Start-Menü am mobilen Gerät zur Gerätekonfiguration

Die MaxLink-App stellt eine Verbindung mit dem ausgewählten Wechselrichter her und lädt die Daten des Wechselrichters. Die Daten werden am Bildschirm des mobilen Gerätes angezeigt.

Wechselrichter wird im MaxLink nicht angezeigt

Werden angeschlossene Geräte nicht angezeigt, führen Sie folgende Schritte aus, um die Geräte im MaxLink anzuzeigen:

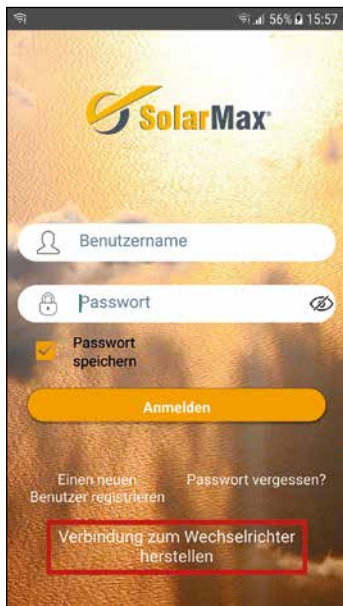
- Stellen Sie sicher, dass der Wechselrichter eingeschaltet ist
- Stellen Sie sicher, dass kein weiteres mobiles Gerät mit dem Wechselrichter verbunden ist.
- Wählen Sie am Mobilien Gerät das Menü „Einstellung--> WLAN“ aus, um sich auf dem WLAN-Zugang des Wechselrichters einzuwählen (Der Benutzername entspricht der Seriennummer des Wechselrichters, das Passwort lautet 12345678).

Haben Sie alle obenstehenden Punkte beachtet, wählen Sie erneut im Start Menü der MaxLink-App die Schaltfläche "Verbindung zum Wechselrichter herstellen" um eine Liste aller verfügbaren Wechselrichter zu erhalten.

7.3 Konfigurieren des Wechselrichter mit MaxLink

Führen Sie folgende Schritte aus, um den Wechselrichter zu konfigurieren, z.B. Ländernorm, Leistungsbegrenzung, cosphi usw.:

1. Klicken Sie in MaxLink auf die Schaltfläche „Setup“ (siehe unten).



Abb. 23: Übersicht der MaxLink-App

2. Klicken Sie auf die Schaltfläche "Einstellungen" (siehe unten).

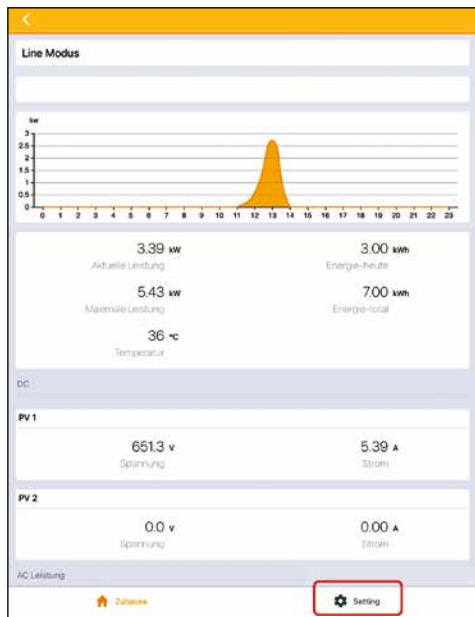

Abb. 24: MaxLink Auswahl Menü

3. Klicken Sie auf die Schaltfläche „Benutzer wechseln“ (siehe unten).



Abb. 25: MaxLink Einstellungen

4. Geben Sie das Administrator-Passwort ein. Verwenden Sie das Passwort „admin“ (siehe unten).
5. Klicken Sie auf die Schaltfläche „Anmelden als Administrator“.



Abb. 26: Anmelden an den Wechselrichter

6. Wenn Sie sich erfolgreich angemeldet haben, können Sie die gewünschte Norm, cosphi, die Leistungsbegrenzung (70%) einstellen und andere Einstellungen vornehmen (siehe unten).



Abb. 27: MaxLink Wechselrichter-Einstellungen



ACHTUNG!

Die Einstellungen des Wechselrichters müssen mit den Vorgaben des Energieversorgers konform sein.

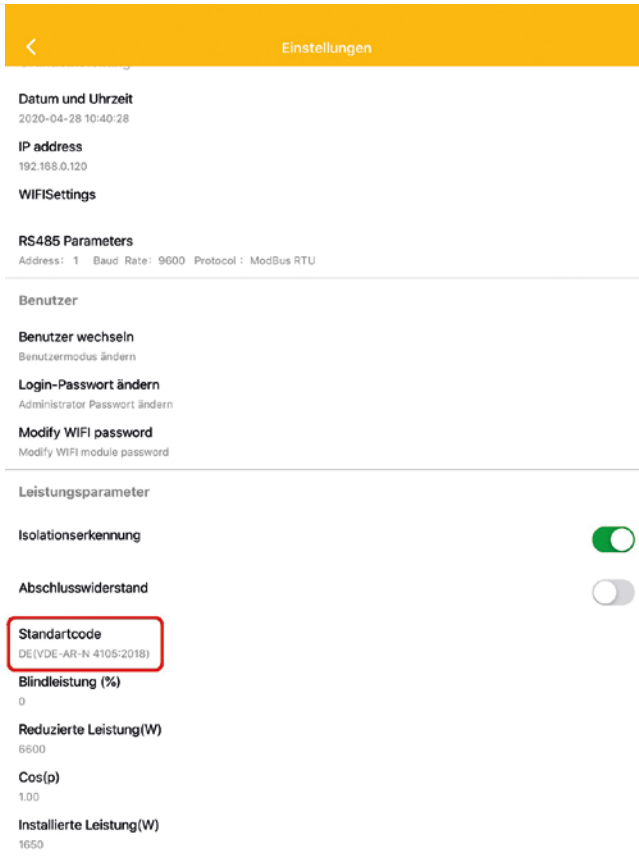
Standartcode
DE (VDE 0126-1-1/A1)
DE (VDE-AR-N 4105:2011)
IT (CEI 0-21)
PT (EN50438)
ES (RD1699/RD413)
IT (CEI 0-21 ACEA)
DE(VDE-AR-N 4105:2018)
EU(EN50549-1:2019)
DE (VDE 4110:2018)
EU(EN50549-2:2019)
Abbrechen

Abb. 28: MaxLink Ländernorm-Einstellungen

7. Wählen Sie die geforderten Wechselrichter-Standard-Einstellungen Ihres Energieversorgers aus.

8 Störungsbehebung

8.1 Maßnahmen zur Störungsbehebung

Die folgende Tabelle beschreibt mögliche Maßnahmen zur Behebung von Störungen. Wenn die vorgeschlagenen Maßnahmen die Störung nicht beseitigen, kontaktieren Sie das SOLARMAX Service Center.

Problem	Maßnahmen zur Störungsbehebung
Alle LEDs sind aus	<ul style="list-style-type: none">● Überprüfen Sie, ob der DC-Trennschalter eingeschaltet ist.● Falls eine externe DC-Anschluss-Box verwendet wurde, überprüfen Sie die Kabel, die Steckverbindungen und die Sicherungen.
Keine Stromproduktion	<ul style="list-style-type: none">● Überprüfen Sie ob Netzspannung vorhanden ist und der Wechselrichter ordnungsgemäß angeschlossen ist.● Die Einstrahlung ist zu gering. Warten Sie, bis die Einstrahlung ausreichend ist.● Überprüfen Sie die Konfiguration des PV-Generators.
Die Stromproduktion liegt unter dem Erwartungswert	<ul style="list-style-type: none">● Überprüfen Sie, ob die Luftzirkulation des Wechselrichters ausreichend ist und er nicht direktem Sonnenlicht ausgesetzt ist.● Überprüfen Sie ob die Kühlrippen frei von Staub und Schmutz sind und nicht verdeckt sind.● Überprüfen Sie die Konfiguration des PV-Generators.
Sonstige Störungen	<ul style="list-style-type: none">● Schalten Sie die AC- und DC-Trennschalter aus.● Warten Sie mindestens 10 Minuten.● Schalten Sie die AC- und DC-Trennschalter wieder an.

Besteht die Störung weiterhin, kontaktieren Sie das SOLARMAX Service Center.

8.2 SOLARMAX Service Center

Bei technischen Fragen oder Problemen steht Ihnen unser Service Center gerne zur Verfügung. Wir benötigen von Ihnen folgende Angaben:

- Geräte-Typ
- Serien-Nummer S/N
- Installationsort
- Informationen zur vorliegenden Störung (Statusmeldung etc.)

Erreichbarkeit

Die Kontaktangaben des SOLARMAX Service Centers finden Sie auf der Rückseite dieser Installationsanleitung.

SOLARMAX GmbH
Zur Schönhalde 10
D-89352 Ellzee

9 Technische Daten

		3600SP	4000SP	4600SP	5000SP
Eingangsgrößen	MPP-Spannungsbereich ¹⁾	90 ... 580 V	90 ... 580 V	90 ... 580 V	90 ... 580 V
	Maximale DC-Spannung	600 V			
	Minimale DC-Spannung beim Start	90 V			
	Minimale DC-Spannung beim Herunterfahren	90 V			
	Maximaler DC-Strom	26 A (2 x 13 A)			
	Maximaler DC-Strom Kurzschlussstrom	30 A (2 x 15 A)			
	Maximale PV-Leistung / MPPT	MPPT1: 3900 W MPPT2: 3900 W	MPPT1: 4400 W MPPT2: 4400 W	MPPT1: 5060 W MPPT2: 5060 W	MPPT1: 5500 W MPPT2: 5500 W
	Anzahl MPP-Tracker	2			
	Anzahl String-Anschlüsse	2 x 1			
	Anschlussstyp	Amphenol H4 (type MC4)			
Ausgangsgrößen	Nennleistung	3 600 W	4 000 W	4 600 W	5 000 W
	Maximale Scheinleistung	3 680 VA	4 400 VA	4 600 VA	5 000 VA
	Maximaler AC-Strom	16,0 A	19,1 A	22,0 A	23,8 A
	Netzennspannung	230 V			
	Netzennspannungsbereich	160 V ... 300 V			
	Netzennfrequenz	50 Hz / 60 Hz			
	Netzennfrequenz / Bereich	45...55 Hz / 55 Hz ... 65 Hz			
	Leistungsfaktor $\cos\phi$	Einstellbar von 0.8 übererregt bis 0.8 untererregt			
	Klirrfaktor bei Nennleistung	< 3 %			
	Leistungsaufnahme nachts	< 1 W			
	Anschlussstyp	Steckverbindung			
	Wirkungsgrad	Max. Wirkungsgrad	97,5 %	97,5 %	97,6 %
Europ. Wirkungsgrad		97,2 %	97,2 %	97,3 %	97,3 %
Umgebung	Schutzart	IP65			
	Umgebungstemperaturbereich (für Nennleistung)	-20...+60 °C (Nennleistung bis +45 °C)			
	Relative Luftfeuchtigkeit	0...100 % (nicht kondensierend)			
	Kühlung	Luftkühlung			
	Max. Betriebshöhe über Meeresspiegel	2000 m (ohne Derating) / 4 000 m maximal			
Geräuschemission	<30 dB(A) @ 1 m				

de

		3600SP	4000SP	4600SP	5000SP
Ausstattung	Display	App über eine WLAN-Verbindung + LED			
	Wechselrichtertopologie	Transformatorlos			
	DC-Trennschalter	Integriert			
	DC-Verpolungsschutz	Integriert			
	Überspannungskategorie	AC Type III			
Normen und Richtlinien	EMV	EN 61000-6-1, EN 61000-6-2, EN 61000-6-3, EN 61000-6-4			
	Netzanschluss	VDE-AR-N 4105, IEC61727, IEC62116, VDE 0126-1-1, CEI 0-21			
	Gerätesicherheit	IEC 62109-1, IEC 62109-2			
Schnittstellen	Datenkommunikation	WLAN Optional: GPRS, RS485			
Gewicht & Abmessungen	Gewicht	12,8 kg			
	Abmessungen (B x H x T)	335 x 426 x 125 mm			
Garantie	Standard 5 Jahre / Optional 10 Jahre möglich				

10 Entsorgung

Entsorgen Sie die Wechselrichter nach den am Installationsort geltenden Entsorgungsvorschriften für elektrische Geräte.



CAUTION!

Entsorgen Sie den Wechselrichter nicht über den Hausmüll. Wenden Sie sich an Ihren Händler oder Ihren örtlichen Abfallservice, um zu erfahren, wie das Produkt entsorgt werden kann.

11 Garantie

Allgemeine Garantiebedingungen für SOLARMAX Produkte

SOLARMAX (nachstehend SOLARMAX) garantiert die einwandfreie Funktion und Mangelfreiheit ihrer SOLARMAX-Geräte für eine bestimmte, geräteweise festgelegte Garantiedauer. Diese Garantiedauer kann mittels Garantieverlängerung entsprechend den Voraussetzungen dieser Garantiebedingungen verlängert werden.

Diese Herstellergarantie existiert neben gesetzlichen Gewährleistungspflichten des Verkäufers. Wo inhaltlich überschneidend, gehen die Ansprüche aus der Herstellergarantie, soweit gesetzlich zulässig, den Ansprüchen aus Gewährleistung vor. Für die Geltendmachung von Gewährleistungsansprüchen wenden Sie sich bitte an Ihren Verkäufer.

1. Grundgarantie BASIC

Die Basic-Garantieleistungen werden nur in den von SOLARMAX zum Zeitpunkt der Installation freigegebenen Ländern kostenlos erbracht. Bitte klären Sie dies mit Ihrem Händler ab. Eine aktuelle Liste dieser Länder finden Sie in der Anlage oder auf unserer Homepage. Gerne schicken wir Ihnen diese Liste, sollte Ihnen diese nicht vorliegen.

a) Garantiedauer BASIC

MaxStorage

- TP-S: 120 Monate ab Kaufdatum, jedoch max. 126 Monate nach Auslieferung des Geräts durch SOLARMAX

Stringwechselrichter:

- 60 Monate ab Kaufdatum, jedoch max. 72 Monate nach Auslieferung des Geräts durch SOLARMAX

Zentralwechselrichter:

- Serien C/S/TS/TS-SV: 24 Monate ab Kaufdatum, jedoch max. 30 Monate nach Auslieferung des Geräts durch SOLARMAX
- Serie RX: 60 Monate ab Kaufdatum, jedoch max. 66 Monate nach Auslieferung des Geräts durch SOLARMAX

Zubehör:

- 24 Monate ab Kaufdatum, jedoch max. 30 Monate nach Auslieferung des Geräts durch SOLARMAX
- Anschluss-Box 32HT2: 60 Monate ab Kaufdatum, jedoch max. 72 Monate nach Auslieferung des Geräts durch SOLARMAX

Abweichende schriftliche Zusagen von SOLARMAX gehen vor.

b) Garantieumfang BASIC

Weist ein Gerät innerhalb der Garantiedauer einen Mangel oder eine Funktionsstörung auf und werden die untenstehenden Bedingungen zur Geltendmachung der Garantie eingehalten, wird das Gerät oder Geräteteile, sofern dies nicht unverhältnismäßig oder unmöglich ist, durch SOLARMAX nach ihrer Wahl innerhalb einer angemessenen Frist wie unten dargestellt kostenlos repariert oder ausgetauscht.

Kostenloser Austausch: Enthalten ist die Bereitstellung von gleichwertigen Austauschgeräten oder -teilen, welche Zug um Zug gegen Rückgabe der defekten Geräte oder -teile abgeholt oder mit Auftrag auch geliefert werden können. Die Geräte sind in der Originalverpackung oder einer gleichwertigen Verpackung zu versenden,

Batteriesendungen nur in der Originalverpackung. Austauschgeräte befinden sich in einwandfreiem generalüberholten Zustand oder Neuzustand und gehen in das Eigentum des Käufers über, Zug um Zug gegen das ausgetauschte Gerät, das in das Eigentum von SOLARMAX übergeht. Sollte nach einem Tauschvorgang das auszutauschende Teil oder das auszutauschende Gerät nicht innerhalb von zwei Wochen nach Versendung des Tauschteils oder Tauschgerätes an SOLARMAX zurückgegeben worden sein, stellt SOLARMAX für das gelieferte Tauschteil oder Tauschgerät den Mehraufwand in Rechnung.

Kostenlose Vor-Ort-Reparatur: Enthalten sind Materialkosten sowie Arbeits- und Reisekosten des SOLARMAX Personals oder von SOLARMAX autorisiertem Personal, soweit dieses von SOLARMAX zum Einsatzort geschickt wurde.

Weitere Voraussetzungen MaxStorage: Die Batterie gilt als mangelhaft, wenn ihre verbleibende Kapazität weniger als 80% ihrer Nominalkapazität beträgt.

SOLARMAX hat das Recht, die Betriebsführung jederzeit im Sinne der Garantie zu optimieren, d. h. Eckdaten und Funktionen zum Betrieb und zur Lebenserhaltung qualitativ zu ändern und System- und Batterieleistung bzw. Batterie-Entladetiefe zur Optimierung der Batterielebensdauer mit den Mitteln der Fernwartung und -regelung anzupassen.

Darüber hinausgehende Ansprüche, insbesondere auf Ersatz der durch den Mangel des Geräts begründeten unmittelbaren oder mittelbaren Schäden oder die durch den Ein- und Ausbau entstandenen Kosten oder entgangener Gewinn, sind nicht durch die Garantie gedeckt.

2. Sicherstellung von Reparatur und Austausch

SOLARMAX wird während der Garantiedauer Reparaturmaterial und Austauschgeräte nach eigenem Ermessen verfügbar halten. Falls Reparaturmaterial oder Austauschgeräte für bestimmte Geräte nicht mehr vorhanden sind, gilt Folgendes:

SOLARMAX ist befugt, das auszutauschende Gerät mit einem vergleichbaren Gerät gleicher oder höherer Leistung zu ersetzen. Allenfalls notwendige technische Anpassungen im Ersatzgerät für die Installation eines solchen Ersatzgeräts werden bis zu einem Betrag in Höhe von 10 % des Listenpreises des Ersatzgeräts für Zeitaufwand und Material durch die Garantie gedeckt. Nicht abgedeckt durch die Garantie sind der allenfalls erforderliche Austausch und Anschluss von Peripheriegeräten sowie andere allenfalls notwendige Anpassungen der Umgebungseinrichtungen des Wechselrichters (wie etwa Stromkabel, Ventilations- und Sicherheitseinrichtungen). SOLARMAX wird sich jedoch redlich darum bemühen, den Anpassungsaufwand zu minimieren.

Falls kein Reparaturmaterial mehr mit vertretbarem Aufwand erhältlich ist, ist SOLARMAX befugt, das defekte Gerät auszutauschen. In diesem Fall gelten die oben genannten Bestimmungen zum Austausch.

3. Garantiedauer bei Gerätereparaturen / Geräteaustausch

Im Falle der Reparatur oder des Austauschs von Geräten im Rahmen der Garantie gilt für das reparierte / ausgetauschte Gerät die verbleibende Garantiedauer des ursprünglichen Geräts.

4. Ausschluss der Garantieleistungen

Insbesondere in folgenden Fällen entfällt der Garantieanspruch:

- Bei Transportschäden oder Einwirkungen von außen
- Nach selbst oder von nicht durch SOLARMAX autorisiertem Personal durchgeführten Eingriffen, Änderungen oder Reparaturen

- Bei nicht bestimmungsgemäßer Verwendung, unsachgerechter Bedienung oder fehlerhafter Installation
- Bei Nichtvorlage einer Rechnungskopie über den Kauf des Geräts
- Bei Nichtlesbarkeit des Typenschildes, das sich auf dem Gerät befindet
- Bei Nichtbeachtung der Bedienungs-, Installations- und Wartungsanleitungen
- Bei nicht konformen Umgebungsbedingungen (z.B. unzureichende Lüftung, Feuchtigkeit, Staubbelastung, etc.)
- Bei höherer Gewalt (z.B. Blitzschlag, Überspannung, Wasserschäden, Feuer etc.)
- Nicht durch die Garantie gedeckt sind Verschleißteile, insbesondere Sicherungen und Überspannungsschutz
- Bei MaxStorage, wenn das Gerät nicht unter ständiger Fernüberwachung und –regelung von SOLARMAX über das SOLARMAX Internetportal mit ständiger Internetverbindung gehalten oder innerhalb von zwei Wochen nach der Installation des Geräts kein ausgefülltes und unterschriebenes Inbetriebnahmeprotokoll gemäß dem Muster von SOLARMAX an SOLARMAX geschickt oder das Gerät nicht in einem Temperaturumfeld von 0 Grad Celsius bis 40 Grad Celsius betrieben oder das Gerät mit einer anderen Stromquelle als einer Photovoltaikanlage betrieben wurde oder das Gerät mit anderen als von SOLARMAX freigegebenen Batterien verwendet wurde.

5. Geltendmachung der Garantie

Für die Geltendmachung der Garantie muss mit der SOLARMAX Hotline telefonisch oder schriftlich Kontakt aufgenommen und deren Anweisungen genau befolgt werden. Die Hotline Nummer für ihr Land finden Sie auf unserer Homepage. Bitte halten Sie dafür die Seriennummer, die Artikelbezeichnung, eine kurze Beschreibung des Defekts und den Kaufbeleg bereit.

Vom Käufer oder Dritten durchgeführte Arbeiten zur Behebung von Garantiefällen ohne vorherige Abstimmung und Genehmigung durch SOLARMAX werden nicht erstattet.

Bei Nichtbeachtung dieser Vorgehensweise behält sich SOLARMAX vor, die Erbringung der Garantieleistung abzulehnen.

6. Garantiausschluss

SOLARMAX behält sich das Recht vor, die Garantie vorübergehend oder endgültig auszuschließen, wenn die Parameter der Anlage eine einwandfreie Funktion der Geräte nicht zulassen (beispielweise bei Vorliegen einer unter Ziffer 4 genannten Parameter). Der Garantiausschluss kann in Abstimmung mit SOLARMAX aufgehoben werden. Dazu bedarf es einer schriftlichen Bestätigung seitens SOLARMAX, dass die Garantiebedingungen wieder wirksam sind.

7. Garantieverlängerung

Für Geräte mit der Grundgarantie BASIC kann die Dauer der Garantie mittels Erwerb einer Garantieverlängerung innerhalb der nachfolgenden Fristen verlängert werden. Sie kann für gewisse Geräte auch nur auf die Erbringung von limitierten Leistungen abgeschlossen werden. Die verfügbaren Verlängerungen je Gerät finden Sie auf unserer Homepage. Der Erwerb einer Garantieverlängerung wird von SOLARMAX durch ein Garantiezertifikat (Seriennummer des Produktes) bestätigt. Bei einem eventuellen Austausch wird dieses Zertifikat nicht auf die neue Seriennummer angepasst. Die Garantieverlängerung bleibt dadurch unberührt.

a) Fristen zum Abschluss der Garantieverlängerung

Stringwechselrichter der P-, TP, MT- und HT-Serie/Anschluss-Box 32HT2: Die Verlängerung der Garantie kann innerhalb von 60 Monaten nach Kauf, spätestens jedoch innerhalb von 72 Monaten nach Auslieferung des Geräts durch SOLARMAX beantragt werden.

Stringwechselrichter der SP-,SMT-, SHT-Serie: Die Verlängerung der Garantie kann innerhalb von 6 Monaten nach Auslieferung des Gerätes durch SOLARMAX oder dessen Partner beantragt werden.

Zentralwechselrichter: Die Verlängerung der Garantie kann innerhalb von 3 Monaten nach Kauf, spätestens jedoch innerhalb von 12 Monaten nach Auslieferung des Geräts durch SOLARMAX oder dessen Partner beantragt werden.

b) Umfang der Garantieverlängerung

Die Garantieverlängerung beinhaltet sämtliche Leistungen der Grundgarantie Basic.

c) Abschluss der Garantieverlängerung

Voraussetzung für den Erwerb einer Garantieverlängerung ist das Einreichen eines komplett ausgefüllten Garantieverlängerungsformulars. Erst mit schriftlicher Bestätigung durch SOLARMAX, dem Erhalt des Garantiezertifikats und der Zahlung durch den Kunden ist die Garantieverlängerung gültig abgeschlossen.

Abweichende schriftliche Zusagen von SOLARMAX gehen vor.

8. Bedingungen nach Ablauf der Garantie

Die Kosten für Reparatur und Austausch nach Ablauf der Garantiedauer werden nach Aufwand und den zu diesem Zeitpunkt gültigen Reparaturkostensätzen und Servicepauschalen berechnet. Die Reparatur- und Austauschfähigkeit über die Garantiedauer hinaus wird von SOLARMAX nach freiem Ermessen sichergestellt.

9. Anwendbares Recht, Gerichtsstand

Anwendbar ist das Recht der Bundesrepublik Deutschland, ausschließlicher Gerichtsstand ist Augsburg / Deutschland, sofern dies gesetzlich zulässig ist.

Anlage Länderliste:

Austria, Belgium, Bulgaria, Czech Republic, Denmark, France, Germany, Greece, Italy, Liechtenstein, Luxembourg, Netherlands, Polen, Portugal, Slovakia, Slovenia, Spain, Sweden, Switzerland, United Kingdom

(Stand 03/2021 – Änderungen vorbehalten)

SOLARMAX Service Center

Auf unserer Website finden Sie alle
Kontaktinformationen:

www.solarmax.com

Hotline:

DE +49 8283 997 902 810

CH +41 315281165

ES +34 93 2203859

GB +44 20 38080346

IT +39 0418520076

FR +33 820 420 684

Fax +49 8283 997 902 99

Mail hotline@solarmax.com